

SOPHOS

Security made simple.

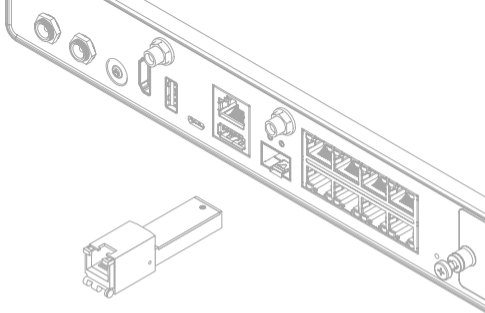

SFP DSL Module Mounting Instructions

SG/XG 105(w)/115(w)/125(w)/135(w) Rev. 3

SFP DSL Module Mounting Instructions



Please note

- ▶ This SFP DSL module allows you to directly connect your appliance to a VDSL2 line without using a separate modem
- ▶ It supports all VDSL2 standards defined in ITU –T G.993.2, G.994.1, G.997.1, and the VDSL2 profiles 8a, 8b, 8c, 8d, 12a, 12b, 17a.
- ▶ The SFP DSL module is only supported on the following appliances:
 - SG/XG 105/105w/115/115w/125/125w/135/135w rev.3
 - On SG/XG 105(w)/115(w) models the SFP port is shared with RJ45 Ethernet Port E3/Port 4 and takes precedence. Hence this RJ45 port can no longer be used when using the SFP DSL module.

LED Status

DSL Status right LED (Green)	Slowly Blinking	Idle
	Rapidly Blinking	Training
	Constantly	Connected to ISP
	Very Rapidly Blinking	Packet transmit
Left LED (Orange)	Constantly	Normal operation

SFP DSL Module Mounting Instructions

Mounting the SFP DSL module

1. Insert the SFP DSL module into the SFP port of your appliance
2. Connect the SFP DSL module to the DSL wall plug or splitter by using a phone cable (RJ11)
3. The SFP DSL module is trying to connect to the ISP (Status LED starts blinking -> see LED status table)
4. After the connection to the ISP has been successfully established the Status LED will turn into constant green



Caution! During operation the module could get very hot.

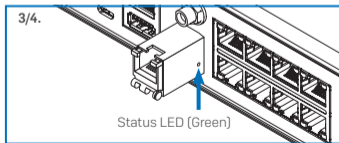
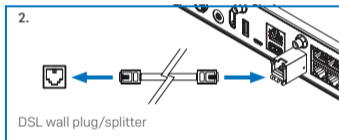
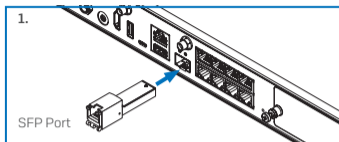

SFP DSL Module Mounting Instructions

Configure your DSL connection on your Firewall

- ▶ Use your browser to connect to the WebAdmin GUI of your appliance.
- ▶ On Sophos UTM Firewall:
 - Go to the section 'Interfaces & Routing>>Interfaces'
 - On 105/115 models edit the Interface eth3 (on 125/135 models edit the interface eth8) and change the Type to 'DSL (PPPoE)'
- ▶ On XG Firewall:
 - Go to the section 'Network>>Interfaces'
 - On 105/115 models edit Interface 4 (on 125/135 models edit Interface 9) and change IP assignment to 'DSL'
- ▶ Activate the DSL service you want to use and enter Username/PW
- ▶ **Please note:** you might be required to enter a VLAN ID/tag provided by your ISP as well
- ▶ Save your changes

SFP DSL-Modul Montage Anleitung



Bitte beachten

- ▶ Dieses SFP DSL-Modul ermöglicht eine direkte Verbindung Ihrer Appliance mit einem VDSL2- Anschluss ohne Nutzung eines separaten DSL-Modems
- ▶ Es unterstützt alle VDSL2 Standards definiert in ITU –T G.993.2, G.994.1, G.997.1, sowie die VDSL2 Profile 8a, 8b, 8c, 8d, 12a, 12b, 17a.
- ▶ Das SFP DSL-Modul wird nur von folgenden Modellen unterstützt:
 - SG/XG 105/105w/115/115w/125/125w/135/135w rev.3
 - Bei SG/XG 105(w)/115(w) wird der SFP-Port mit RJ45 Ethernet-Port E3/Port4 geteilt und hat Vorrang. Daher kann der RJ45-Port nicht mehr genutzt werden sobald das SFP DSL-Modul eingesetzt wird.

LED Status

DSL Status rechte LED (grün)	Langsam blinkend	Ruhezustand
	Schnell blinkend	Verbindungsversuch
	Konstant	Mit ISP verbunden
	Sehr schnell blinkend	Datenübertragung
Linke LED (orange)	Konstant	Normalbetrieb

SFP DSL-Modul Montage Anleitung

Einsetzen des SFP DSL-Moduls

1. Setzen sie das SFP DSL-Modul in den SFP-Port ihrer Appliance ein
2. Verbinden Sie das SFP DSL-Modul mit Ihrem DSL-Anschluss (Wanddose oder Splitter) unter Verwendung eines Standard-Telefonkabels(RJ11)
3. Das SFP DSL-Modul versucht nun eine Verbindung zum ISP aufzubauen (Status LED blinkt schnell -> siehe LED Status-Tabelle)
4. Nach erfolgreicher Verbindung mit dem ISP leuchtet die Status-LED konstant grün



Achtung! Während des Betriebs kann das Modul sehr heiß werden.

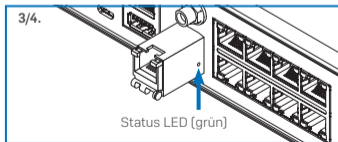
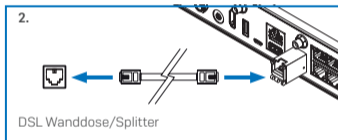
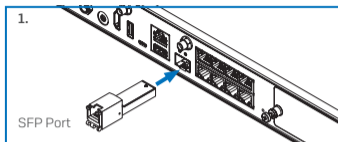

SFP DSL-Modul Montage Anleitung

DSL-Verbindung auf der Firewall konfigurieren

- ▶ Stellen Sie über den Browser eine Verbindung mit der WebAdmin-Benutzeroberfläche her.
- ▶ Auf einer Sophos UTM Firewall:
 - Gehen Sie zur Section „Interfaces & Routing>>Interfaces“
 - Bei Modellen 105/115 editieren Sie Interface eth3 (bei Modellen 125/135 Interface eth8) und ändern Sie den Type in „DSL (PPPoE)“
- ▶ Auf einer XG Firewall:
 - Gehen Sie zur Section Network>>Interfaces
 - Bei Modellen 105/115 editieren Sie Interface 4 (bei Modellen 125/135 Interface 9) und ändern Sie IP assignment in „DSL“
- ▶ Aktivieren Sie den DSL-Service, den Sie nutzen wollen und geben Sie Username/PW ein
- ▶ **Bitte beachten:** Möglicherweise müssen Sie eine VLAN ID/tag eingeben, die Ihnen vom ISP zur Verfügung gestellt wird
- ▶ Sichern Sie die Konfiguration

SFP DSL Module Mounting Instructions

Sales DACH

(Deutschland, Österreich, Schweiz)

Tel.: +49 (0) 611 585 8-0

Tel.: +49 (0) 721 255 16-0

E-Mail: sales@sophos.de

Asia Sales

Tel: +65 62244168

Email: salesasia@sophos.com

United Kingdom and Worldwide Sales

Tel: +44 (0)8447 671131

Email: sales@sophos.com

North American Sales

Toll Free: 1-866-866-2802

Email: nasales@sophos.com

Australia and New Zealand Sales

Tel: +61 2 9409 9100

Email: sales@sophos.com.au

© Copyright 2018. Sophos Ltd. All rights reserved.

Registered in England and Wales No. 2096520,

The Pentagon, Abingdon Science Park, Abingdon, OX14 3YP, UK

Sophos is the registered trademark of Sophos Ltd. All other product and company names mentioned are trademarks or registered trademarks of their respective owners.

18-03-06 [DD-2965]

The logo for Sophos, consisting of the word "SOPHOS" in a bold, blue, sans-serif font.